

Детали и узлы лебедки ЛС-100А

по состоянию на 01.06.2017

Узел электропривода
ТН190.01.000

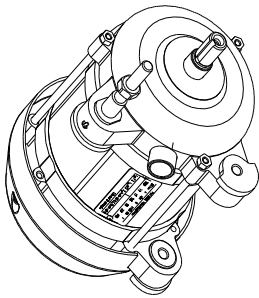

Винт 7650.15
(M10x95)

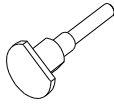

Крышка вентилятора
6100.01

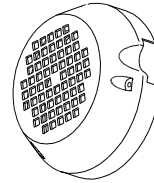

Вентилятор
6100.02

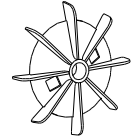

Втулка
ТН190.01.001



Барaban
ТН190.03.000

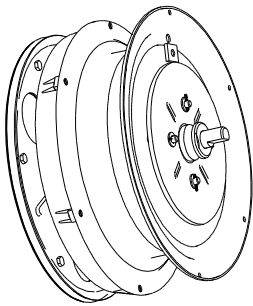

Фланец
ТН190.03.001
(Φ 160, 6 отв. М8)

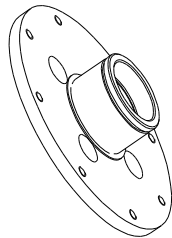

Крышка
ТН190.03.002

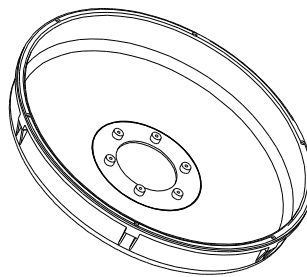

Кольцо
ТН190.03.003

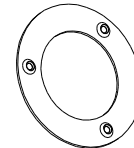

Пыльник
ТН190.03.004

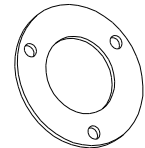

Шестерня
ТН190.03.006

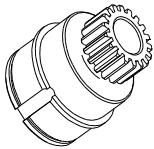

Серьга
ТН190.03.007

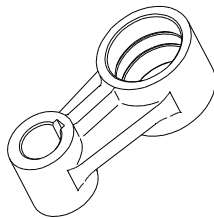

Вал-шестерня
ТН190.03.008

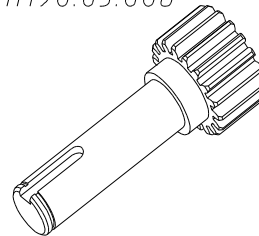

Шайба
ТН190.03.009
(26/20.5-4)



Вал
ТН190.03.011

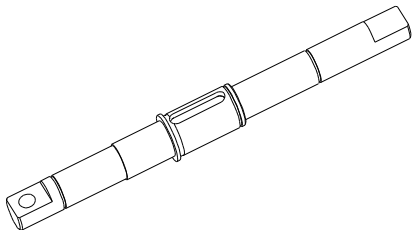

Колесо зубчатое
ТН190.03.014

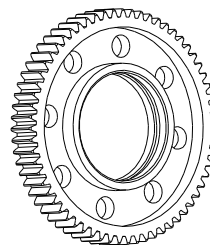

Колесо зубчатое
С52.20.00.05

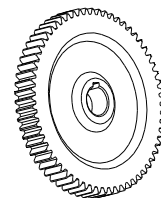

Палец
ТН190.03.012
(12x44/8x28)

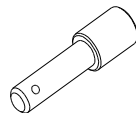

Втулка С52.20.00.08
(25/20-12)
Втулка С52.20.00.08-01
(47/41-12)

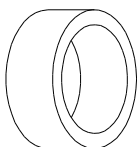

Пружина
С52.20.00.13
(11x23)

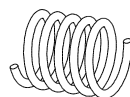

Корпус
ТН190.03.100

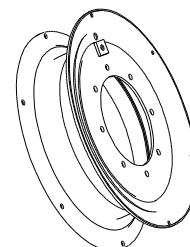

Детали и узлы лебедки ЛС-100А

по состоянию на 01.06.2017

Отводка
ТН190.03.200

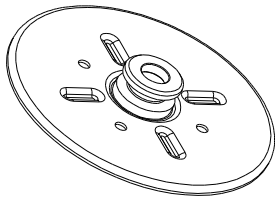

Шкив
ТН190.03.300

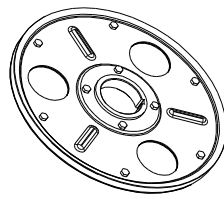

Ступица
ТН190.03.301



Якорь
ТН190.04.000

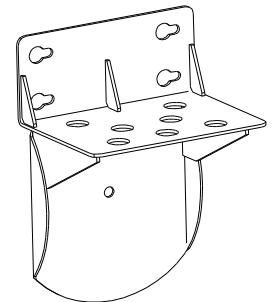

Опора колесная
ТН190.05.000

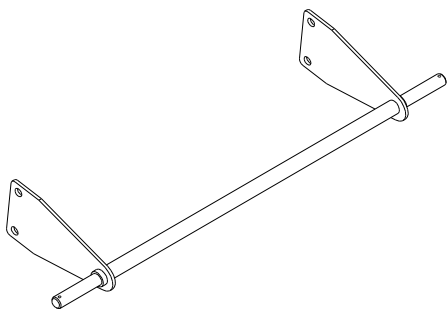

Корпус
ТН190.08.000

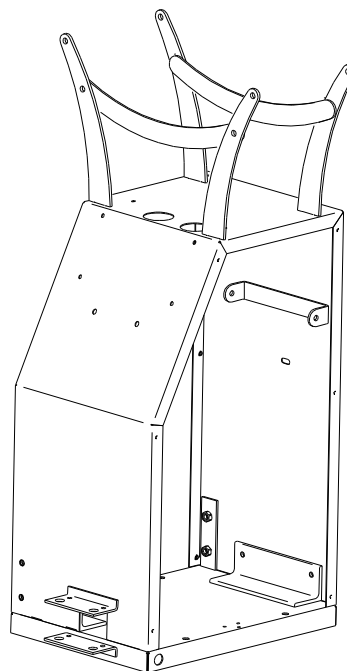

Коробка
ТН190.09.000

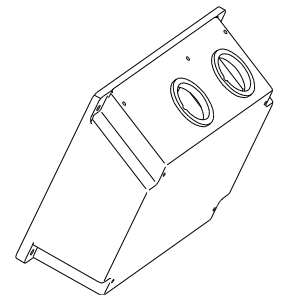

Опора
С52.30.00.00

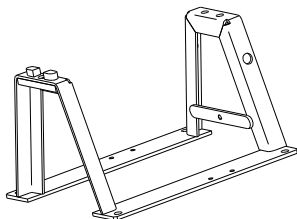

Крышка
С52.90.00.00

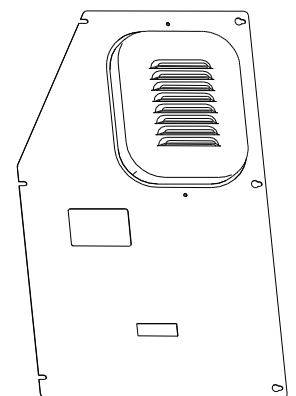

Педаль
С52.40.00.00

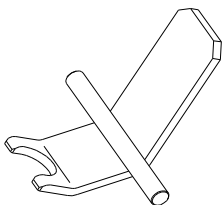

Кожух
С52.60.00.00

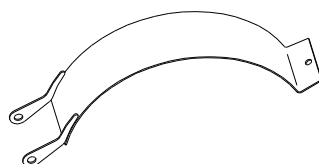

Шкив
С52.80.00.00

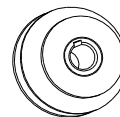

Колодка
С52.140.00.00

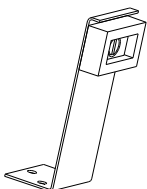

Втулка
9051.06



Ручка
С52.160.00.00

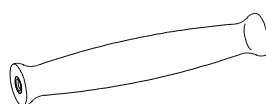

Вертлюг
С52.170.00.00

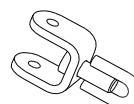

Шнур армированный
ТН193.01.900

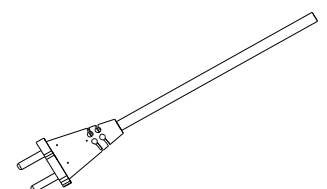

Детали и узлы лебедки ЛС-100А

по состоянию на 01.06.2017

Ручки С52.150.20.00

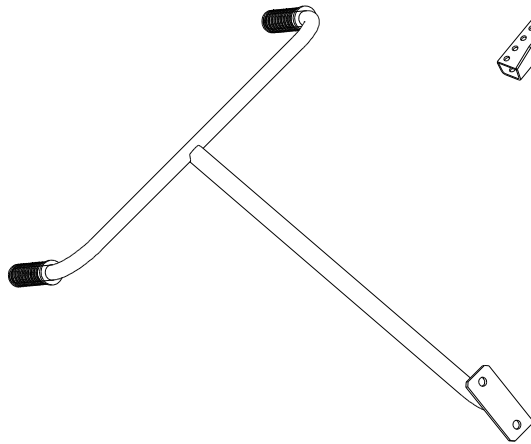

Тяга С52.150.50.00

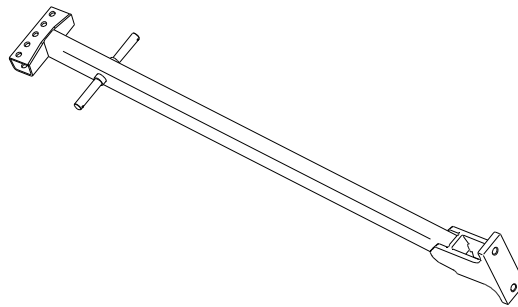

Болт
С52.150.30.09
(М10х20)



Плуг
С52.150.60.00

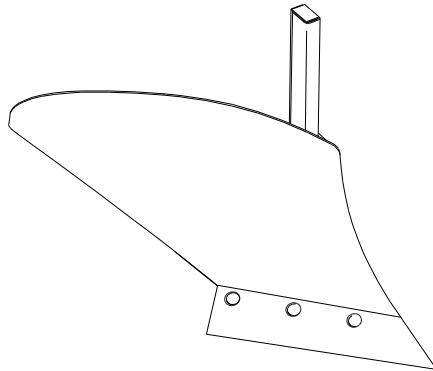

Лемех С52.150.60.01
(338х78/70х4)

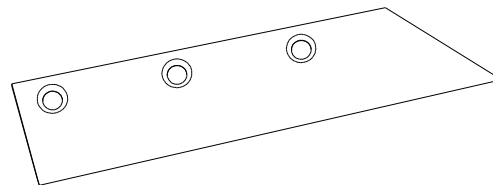

Ребро
С52.150.70.01

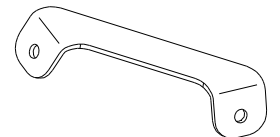

Крыло
С52.150.40.02

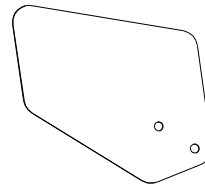

Колесо
С52.150.00.01

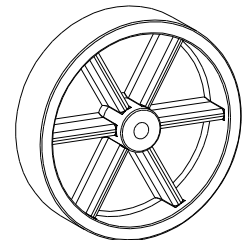

Окучник
С52.150.70.00

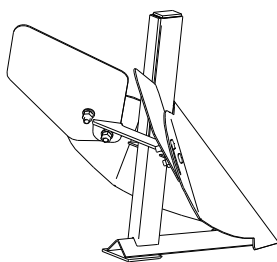

Основание
С52.150.71.00

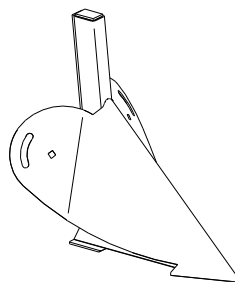

Болт
С52.150.00.02
(М12х60)

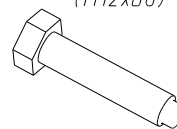

Ручка
С52.150.20.05

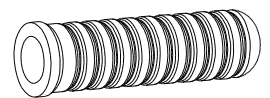

Собачка
ТН190.00.002



Болт специальный
ТН190.00.003
(М10х70/100)

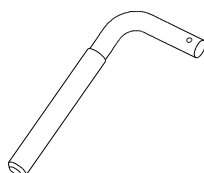

Кронштейн
ТН190.00.004

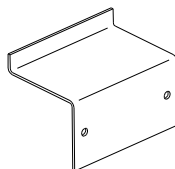

Боковина
С52.00.00.01

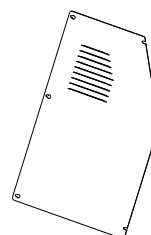

Ось
С52.00.00.02
(8х180)

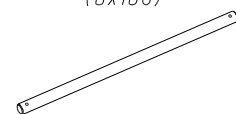

Прижим
С52.00.00.03



Детали и узлы лебедки ЛС-100А
по состоянию на 01.06.2017

Палец
С52.00.00.24
(8x51)

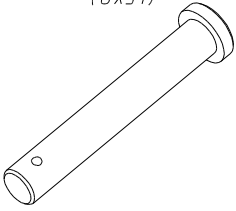

Винт
С52.00.00.25
(М6x35)

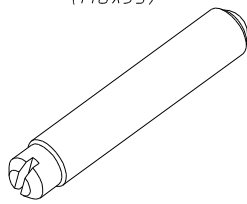

Скоба
С52.00.00.26

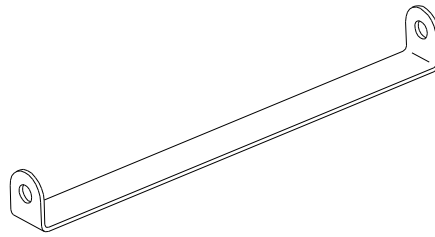

Скоба
С52.00.00.27

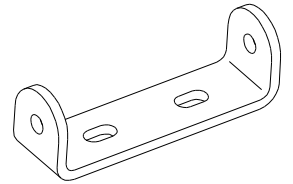

Скоба
С52.00.00.29

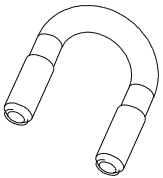

Втулка
С52.00.00.31
(14x5)

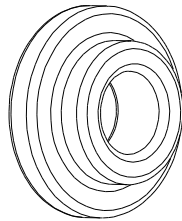

Прижим
С52.00.00.34

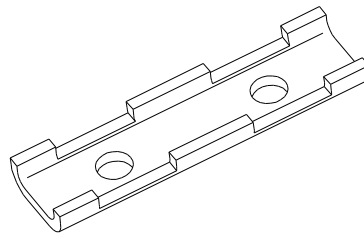

Пластина
С52.00.00.35

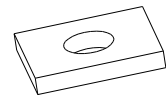

Ось
С52.10.00.17А
(6x64)

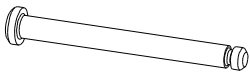

Ролик
С52.10.00.18А
(20x52)

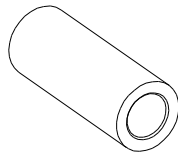

Ось
С52.10.00.20А
(12x68)

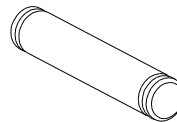

Ось
С52.10.00.21А
(12x84)

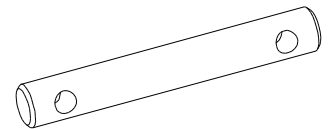

Спираль
С52.10.00.24А
(10x15)



Втулка
С52.10.00.29А (12/6.5-7)
С52.10.00.29А-01 (12/6.5-10)

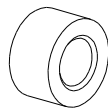

Хомутик
7291.02

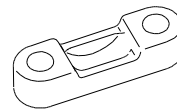

Шайба
7869.01

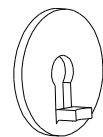

Трубка защитная
9063.07
(резина)

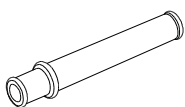

Канат 3,1-1770
ГОСТ 3067-88
(40.5м)

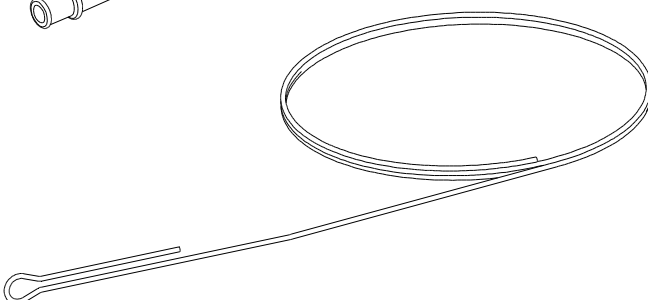
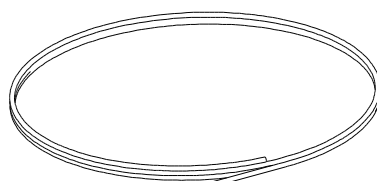

Детали и узлы лебедки ЛС-100А

которые изготавливались ранее

Натяжитель С52.00.00.04
(до 01.08.2016)

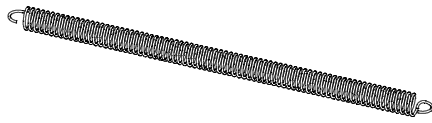

Пружина С52.00.00.05
(до 01.09.2013)

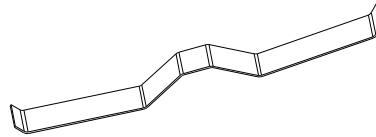

Коробка С52.00.00.11
(до 01.09.2013)

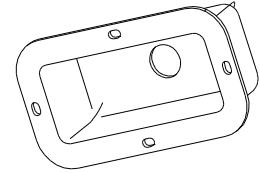

Вал С52.20.00.01
(до 01.02.2015)

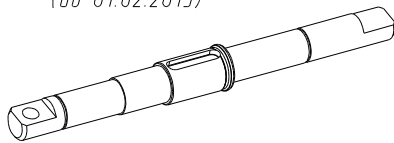

Вал-Шестерня С52.20.00.02
(до 01.02.2015)

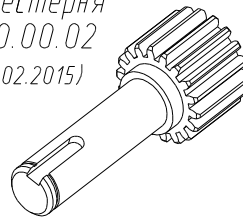

Серьга С52.20.00.03
(до 01.02.2015)

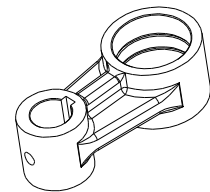

Колесо зубчатое С52.20.00.06
(до 01.02.2015)

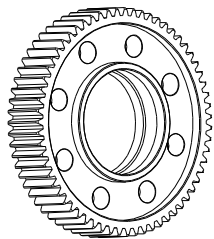

Болт установочный С52.20.00.07
(до 01.02.2015, М10х20)



Шайба С52.20.00.09
(до 01.02.2015, 32/20,5-3)



Палец С52.20.00.12
(до 01.02.2015, 8х31/12-47)

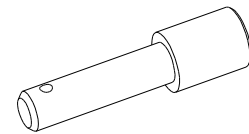

Якорь С52.70.00.00
(до 01.08.2016)

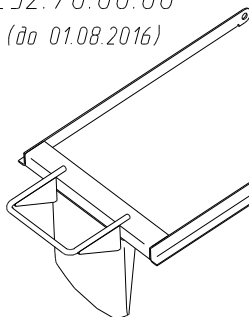

Носик С52.150.40.01
(до 01.08.2016)

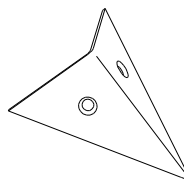

Коробка электрооборудования ТН190.02.000
(до 01.09.2013)

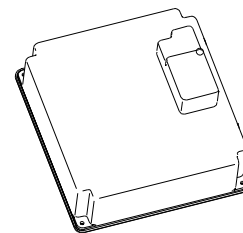

Лемех С52.150.30.01
(до 01.05.2017, 350х100/50х4)

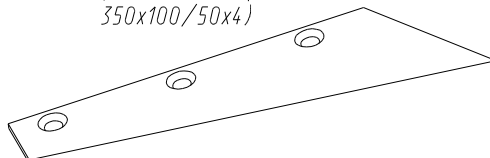

Корпус С52.10.00.00
(до 01.09.2013)

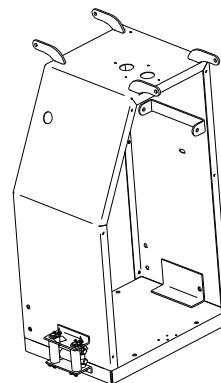

Корпус ТН190.08.000
(до 01.09.2013 до 01.08.2016)

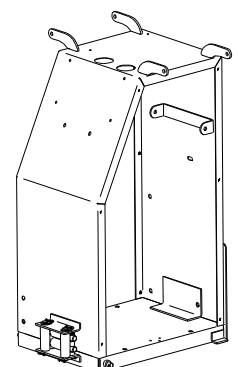

Фланец ТН190.03.001
(до 01.02.2015, Ø 178, в отв. М8)

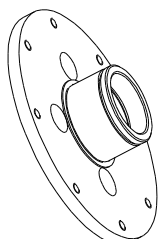

Втулка ТН190.03.005
(до 01.02.2015)

